

PHILIPS

Illuminazione

Stampa 3D

Prodotti di
illuminazione
stampati in 3D

Economia circolare
e design personalizzati





Indice

Introduzione	p. 3
Decorativi a sospensione	p. 9
Funzionali a sospensione	p. 24
Proiettori	p. 26
A plafone	p. 26
Downlight	p. 28
Configurazione	p. 34

Signify offre la possibilità di progettare e adattare in completa autonomia lampade su misura, le quali successivamente vengono stampate in 3D.

La stampa 3D offre un'ampia scelta di forme, colori e texture, aprendo al contempo la strada a soluzioni più sostenibili e innovative. Tutte le lampade Philips stampate in 3D sono prodotte in policarbonato al 100% riciclabile, nonché pensate per supportare l'economia circolare. Questo servizio è innovativo, flessibile e personalizzabile, e riduce inoltre, in modo significativo, le emissioni di carbonio nelle fasi di fabbricazione, imballaggio e trasporto.



Lampade sostenibili per un'economia circolare

Le nostre lampade stampate in 3D sono in grado di migliorare l'impatto sull'ambiente. Il policarbonato utilizzato è al 100% riciclabile, inoltre, al momento della fabbricazione non vengono utilizzate né viti né vernici. Il nostro obiettivo è quello di creare nuove lampade a partire da vecchi modelli; questo processo di fabbricazione attesta il nostro impegno verso la diminuzione delle emissioni di CO².

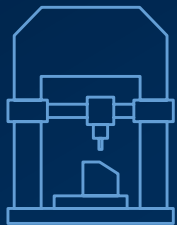

Una soluzione creata su misura

Che si tratti di proiettori con specifiche caratteristiche, colori o misure, o di downlight con diametri d'incasso particolari, vi è una soluzione adatta a ogni tipo di esigenza. È disponibile un'ampia gamma di combinazioni, forme e opzioni di illuminazione; grazie alla combinazione di elementi funzionali e decorativi è possibile ottenere l'effetto e lo stile desiderati.



Un'illuminazione di qualità sulla quale poter contare

In quanto leader mondiali dell'illuminazione progettiamo, fabbrichiamo e commercializziamo lampade innovative e sostenibili dal punto di vista energetico. Inoltre, le nostre soluzioni di illuminazione LED utilizzano materiali di qualità capaci di soddisfare qualsiasi esigenza, fino ad arrivare ai sistemi di gestione connessi e a servizi complementari.

Ridurre gli sprechi

e le emissioni di CO²

Come possono contribuire le lampade stampate in 3D agli obiettivi di sostenibilità?

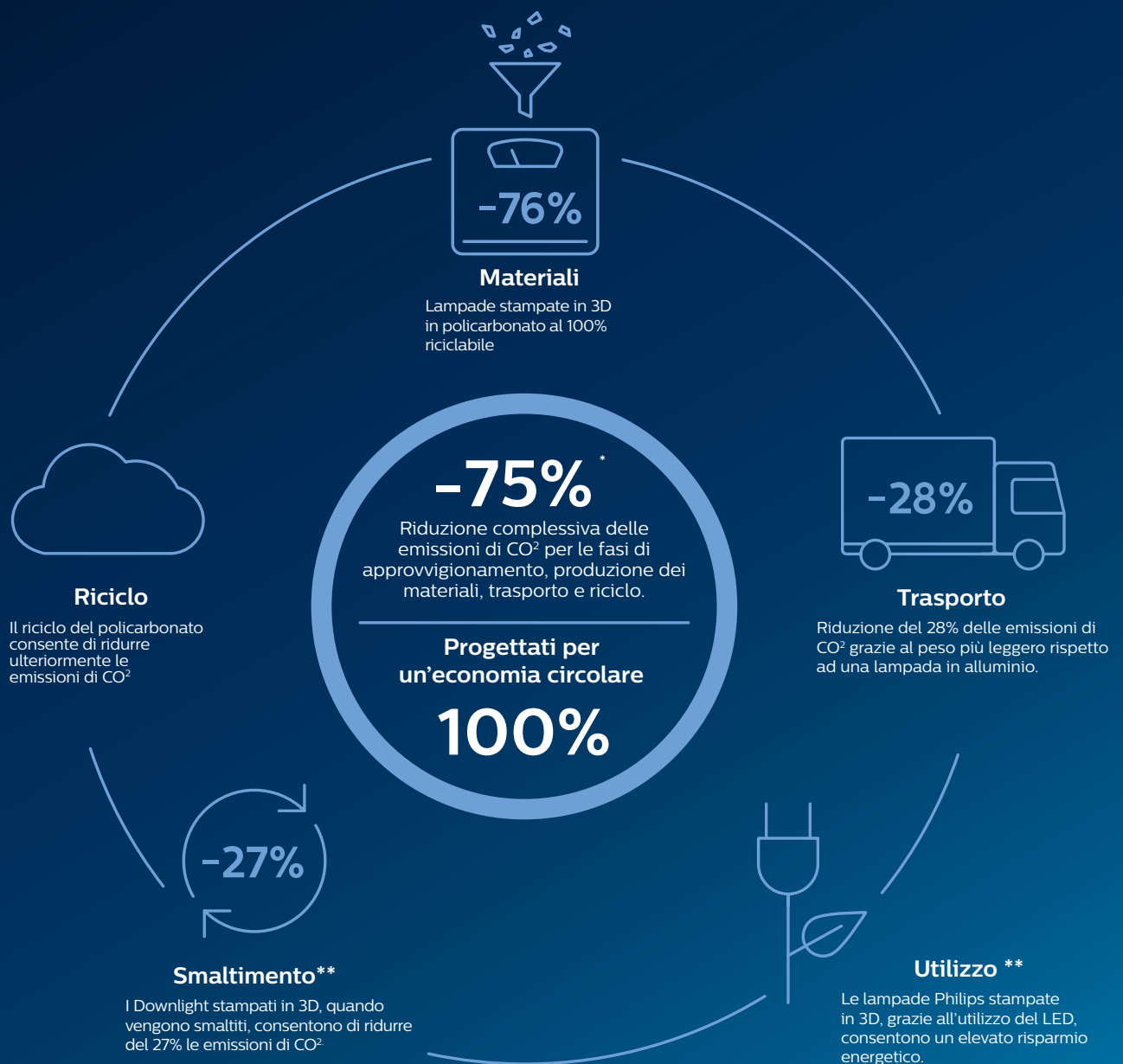

* valutazione dell'impatto dell'impronta di carbonio IPCC 2013 GWP 100.

** La fase di utilizzo, pur avendo l'impatto più importante, è stata esclusa, perché è simile fra i due tipi di downlight.

Dati basati sul confronto tra un downlight tradizionalmente realizzato utilizzando un alloggiamento pressofuso e un downlight in policarbonato stampato in 3D. I dati potrebbero variare per altri prodotti.

Riciclare, come funziona?

Grazie all'utilizzo di policarbonato riciclabile abbiamo sviluppato un metodo di fabbricazione flessibile e sostenibile.

La flessibilità di questi prodotti consente di creare e modificare le lampade in modo rapido in base alle proprie necessità. Riciclare le attrezzature e i materiali per la produzione di nuove lampade di illuminazione, consente di inoltre di prolungare la loro durata di vita e di ridurre fino al 75% le emissioni di CO² rispetto alla produzione di lampade tradizionale.

In questo modo è possibile ridurre al massimo lo spreco delle risorse dalla progettazione alla produzione. Infatti, il nostro processo di produzione prevede il riciclo quasi totale delle lampade, oltre che la produzione delle quantità necessarie, senza l'utilizzo di viti o vernici.





La stampa 3D, come funziona ?

La stampa 3D deposita un filamento di policarbonato riciclabile che segue la forma che si vuole dare alla lampada, in modo da delimitare un volume.

Le lampade saranno stampate secondo i parametri scelti e associate ad un modulo LED di cui voi avrete selezionato alcune caratteristiche tecniche (flusso, gradazione, temperatura del colore...) come fareste per una lampada classica.

La creazione e personalizzazione delle lampade vengono eseguite in modo intuitivo, tramite un configuratore online dove è possibile scegliere il tipo di lampada (a plafone, ad incasso, proiettore), il colore, l'opacità e la sua texture, in modo da creare un'identità unica per un'esperienza di illuminazione inedita.

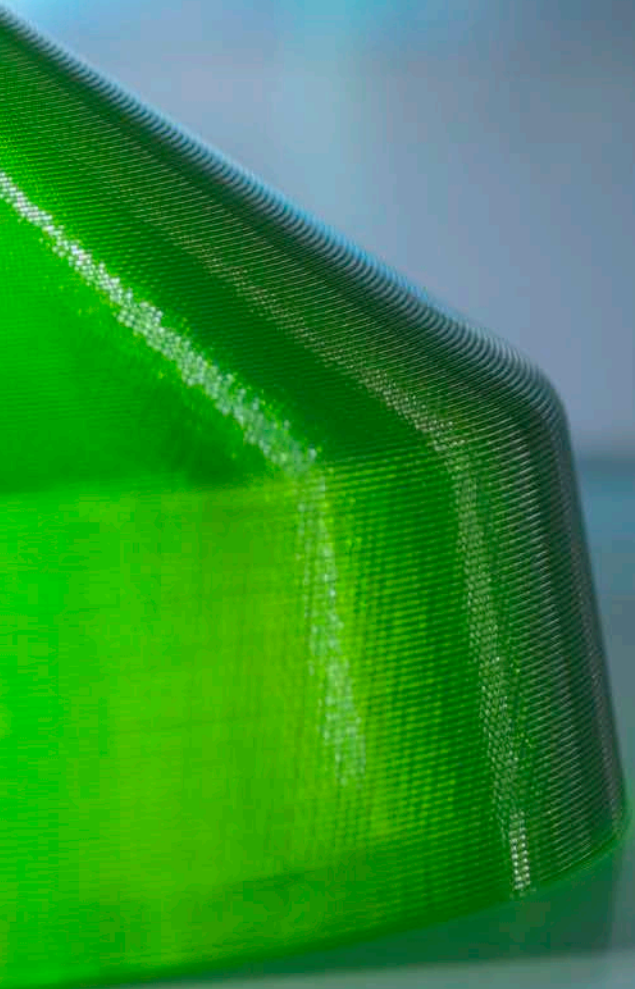

Un'ampia scelta di colori, effetti e materiale...

Gli essenziali



I lollypops



I traslucidi



I metallizzati



... e di texture a vostra disposizione

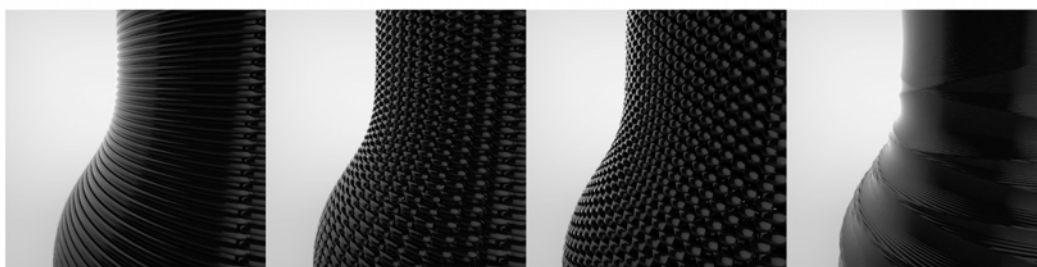
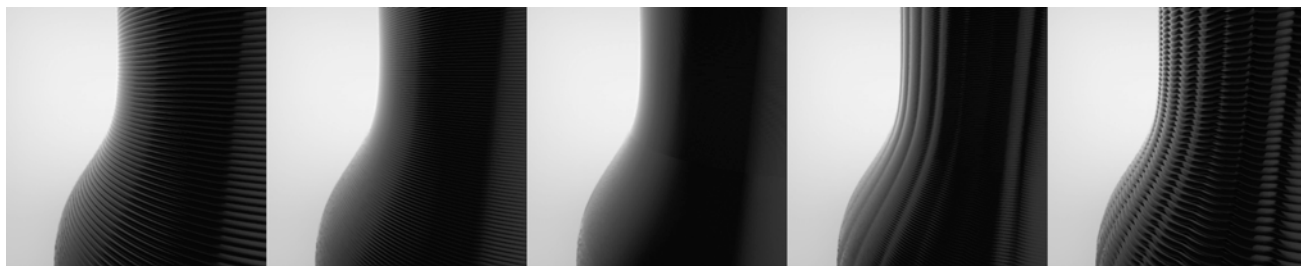

I nostri decorativi a sospensione



Serie RD

Decorativi a sospensione Ø 200 mm

- Ambienti personalizzati grazie alle sue 7 forme originali e la sua varietà di texture e finiture: 28 colori (traslucidi, pop, metallizzati e opachi) e 11 effetti di materiali da combinare
- Attacco E27, lampadina non fornita
- Forniti con un cavo di 300 cm
- A seconda delle forme: diametro da 179 mm a 204 mm, altezza da 147 a 166 mm
- Opzionale: aggiunta di logo su alcune forme

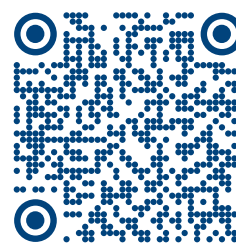

Configuratore
Serie RD



Original One



Original Two



Original Three



Serie Original

Decorativi a sospensione Ø da 300 a 500 mm

- Modello dalla personalizzazione singola
- Attacco E27 a cui aggiungere una lampadina a scelta
- 3 forme disponibili in 2 misure (M e L)
- 11 effetti di texture e 11 colori disponibili



Configuratore
Serie Original



“Personalizzazione dell’interno e dell’esterno della lampada grazie alla Serie Double”

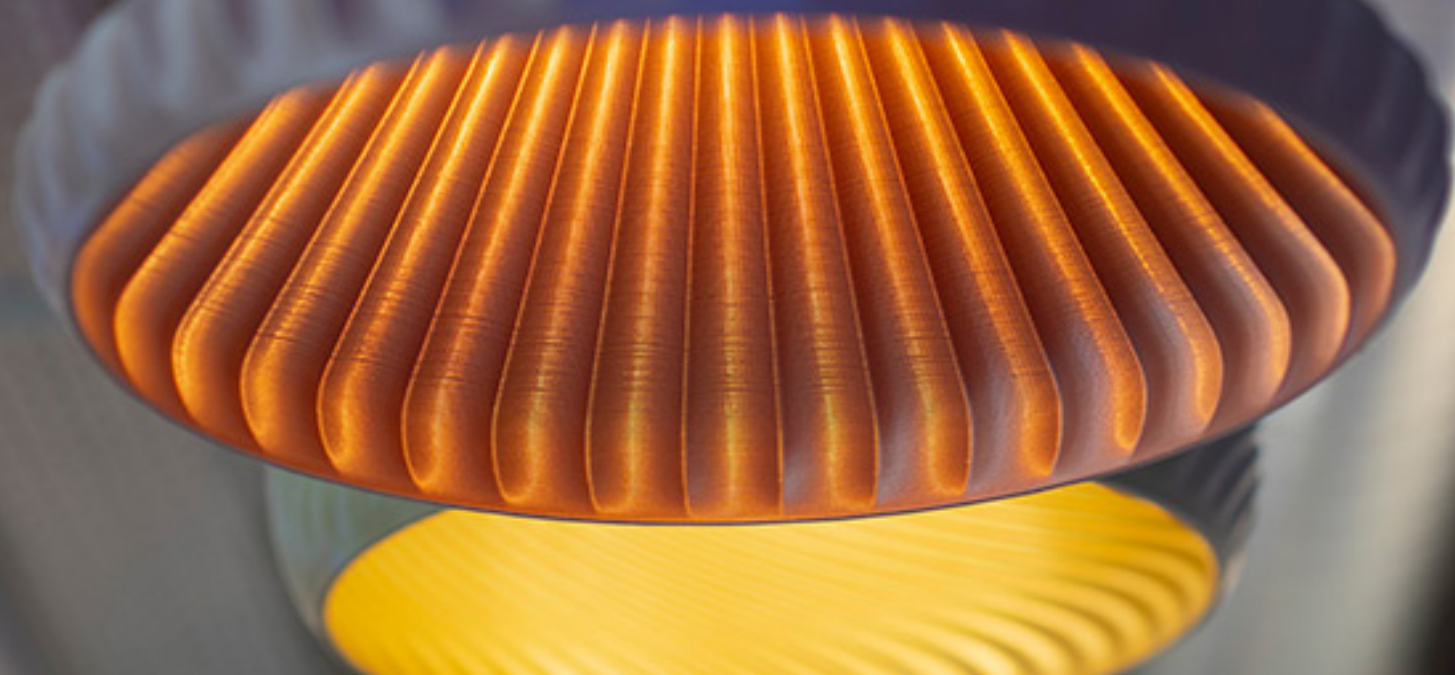

Double Cono



Double Arco



Double Cupola



Serie Double

Decorativi a sospensione Ø da 300 a 450 mm

- Modello a doppia personalizzazione
- Possibilità di personalizzare l’interno e l’esterno della vostra lampada scegliendo fra un’ampia gamma di colori e texture
- 3 forme disponibili in 2 misure (M e L)
- Attacco E27 a cui aggiungere una lampadina a scelta
- Per l’esterno: 11 effetti di texture e 11 colori
- Per il riflettore: 11 effetti di texture e 7 colori



Configuratore
Serie Double



**“Cambiate regolarmente
l’atmosfera del vostro ristorante”**



Cords Large



Cords Medium



Cords Small



Serie Cord

Decorativi a sospensione Ø 46 mm

- Un design minimal per valorizzare le vostre lampade decorativi
- Scegliete fra 3 lunghezze (10,2 cm, 16,2 cm, 23,2 cm), 10 colori satinati o metallizzati e 8 texture
- Attacco E27, lampadina non fornita
- Corda nera o bianca

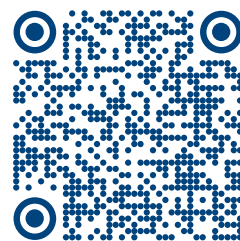

Configuratore
Serie Cord





“Un’identità unica
per il vostro negozio”







Serie Industrial

Decorativi a sospensione Ø da 200 a 450 mm

- Materiali opachi o trasparenti in una vasta gamma di texture: 11 colori e 7 texture
- Un'ampia varietà di configurazioni, ottiche e possibilità di personalizzare il riflettore
- Attacco E27 a cui aggiungere una lampadina a scelta





**“Create un’esperienza
d’illuminazione unica
con lampade
personalizzate
e sostenibili”**







Lampade personalizzate stampate in 3D



Serie BA e BA large

Decorativi a sospensione Ø 415 mm

- Un'ampia varietà di configurazioni, ottiche e possibilità di personalizzare il riflettore
- Involucro esterno: 18 materiali opachi o trasparenti a scelta e 6 texture
- Possibilità di personalizzare l'involucro interno con 7 colori e 3 motivi
- Moduli di illuminazione LED da 1700 a 8000 lumen
- Disponibile in versione pendente o su binario

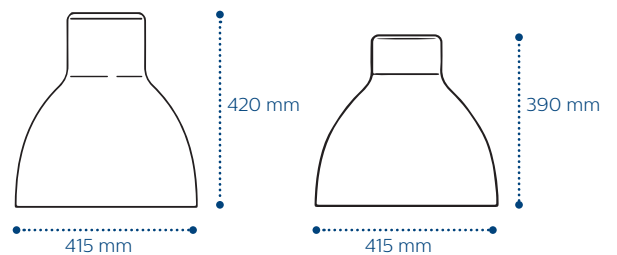

Modello BA large

Modello BA

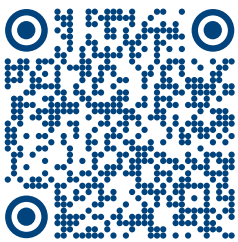

Configuratore
Serie BA



DOZIJNEN	13
BOUWKASTEN	12,14
SPIEGELKASTEN	29
BERTEGELS	25-28
& TOILETTEN	29-30

ACTIE 10

ACTIE 12

ACTIE 11

ACTIE 14

ONS SEIZOEN
49.99

ONS SEIZOEN
allibert magix
79.99

ONS SEIZOEN
VOOR DE MAKERS
praxis

Le nostre funzionali a sospensione



Serie PM

Funzionali a sospensione
Ø da 400 a 500 mm

- Disponibili 6 colorazioni traslucide
- Flusso da 12000 a 20000 lumen
- 2 angoli del fascio luminoso: 70° e 120°
- Disponibile in versione DALI e non dimmerabile

I nostri proiettori su binario

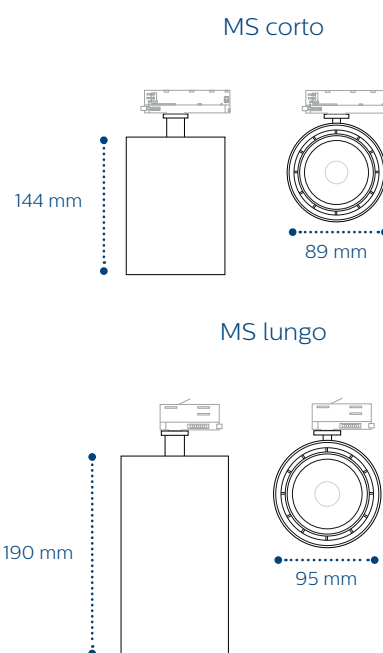

Serie MS

Proiettori performanti ed eleganti
Ø 89 o 95 mm

- Flusso da 1700 a 3700 lumen
- Varietà di angoli del fascio luminoso, da 11° a 60°
- 10 colori a scelta
- Numerosi design di cerniere e moduli LED a disposizione
- Ricette LED specifiche per l'illuminazione del commercio al dettaglio (FreshFood, Premium White, FreshFood Meat...)

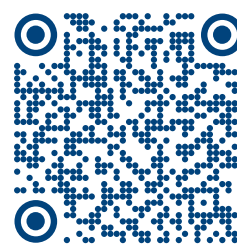

Configuratore
Serie MS

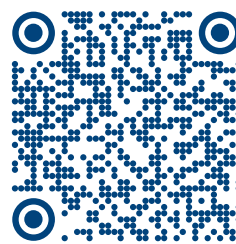

Configuratore
Serie KT

Serie KT

L'illuminazione funzionale Ø 175 mm

- Una grande flessibilità, per un'installazione su binario, con attacco sospeso, pendente o a plafone
- Flusso da 1100, 2000 a 3000 lumen, in 3000 K e 4000 K
- Disponibile in CRI 80 e CRI 90
- Opzioni di ottica disponibili (ottica UGR19, lente PCC trasparente IP54, lente opale PCO)

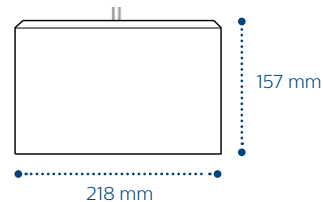
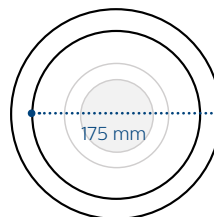



PerfectFit

il vostro downlight su misura

Create il vostro downlight personalizzato

Le lampade Philips stampate in 3D sono la soluzione ideale per progetti di rinnovo rapidi e semplici. I nostri downlight PerfectFit garantiscono un'integrazione perfetta, oltre ad evitare le numerose complicazioni legate all'installazione. Le stampe del downlight sono completamente compatibili alle vostre misure ed esigenze, evitando così la necessità di effettuare ulteriori cambiamenti o adattamenti.

I vantaggi di questa gamma sono numerosi

Non è più necessario cercare nei cataloghi downlight e cornici adattatori compatibili; è sufficiente configurare il downlight ideale in funzione del diametro già esistente. L'installazione è più rapida e la lampada si adatta perfettamente senza l'aggiunta di nessun elemento supplementare per compensare lo spazio fra il prodotto e l'incasso. La resa finale è esteticamente migliore, senza doppie cornici e differenze di colore sul vostro soffitto, in questo modo la lampada sarà perfettamente integrata al soffitto esistente.



Sei fasi per un rinnovo semplice e rapido

Con PerfectFit è possibile semplificare i progetti di rinnovo in sei semplici fasi :

- 1 Misurate i diametri dei buchi d'incasso nel soffitto
- 2 Configurate il vostro downlight in 30 secondi sul nostro configuratore online (link qui di seguito)
- 3 Inviare il vostro ordine online trasmettendo al vostro distributore la scheda prodotto creata automaticamente
- 4 Noi stampiamo i vostri downlight su misura
- 5 Noi consegnamo i vostri downlight
- 6 Installate le vostre lampade in 2 minuti

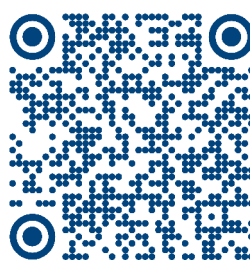

Configuratore
PerfectFit



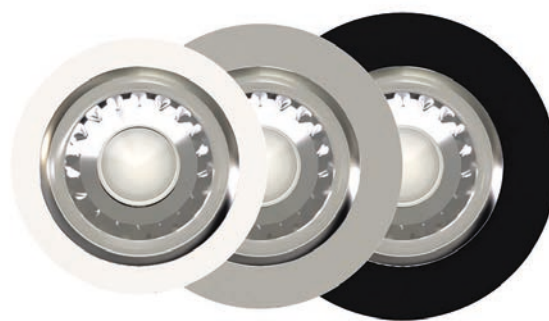

PerfectFit

Downlight

- Dimensioni da 150 mm a 280 mm di diametro
- Versioni da 800 lumen disponibili in tagli fino a 195 mm di diametro
- 3 colori disponibili (Bianco / Grigio / Nero)

I vantaggi di un downlight su misura

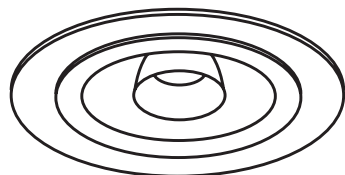

Downlight standard

- Richiede tempo per cercare una cornice adatta
- Doppia cornice antiestetica
- Rischio di differenze di colore
- Adattamento difficile in fase di installazione

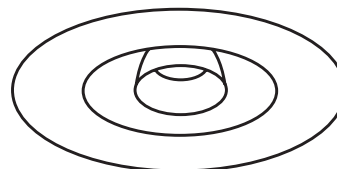

GreenSpace PerfectFit

- Configurazione facile della lampada della dimensione giusta
- Estetica pulita, senza variazioni di colore
- Posa rapida e adattamento perfetto al diametro d'incasso esistente

Leggero per un'installazione facile

620 g per una versione TT200 contro circa 1 kg per un prodotto paragonabile che utilizza un alloggiamento in alluminio pressofuso.

Un'impronta di carbonio ridotta

75%* di riduzione delle emissioni di CO² per l'estrazione delle materie prime, la produzione e il trasporto.

* Dati basati sul confronto fra la copertura e il dissipatore termico di un downlight stampato in 3D e la copertura di un downlight tradizionale in alluminio iniettato sotto pressione. I dati per altri prodotti potrebbero variare.



“Fai parte di **un mondo** che cambia e **che ricicla**”



Come creare la vostra lampada personalizzata ?

Grazie al nostro intuitivo strumento di configurazione online, potete provare tutte le combinazioni per stampare il vostro design preferito. Connettetevi per creare la vostra lampada e chiedete un preventivo al vostro interlocutore commerciale grazie al codice di configurazione.



Accedi al
configuratore

<https://www.tailored.lighting.philips.com/it/default.aspx>

